

DK

Montagevejledning

Luftindtag gennem loft Ø800



Montagevejledning - Luftindtag fra loft

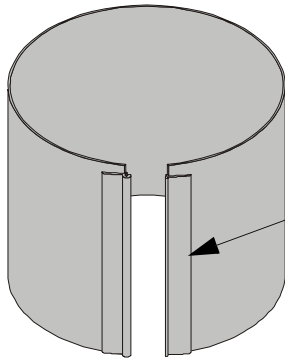

Udsnit af rør

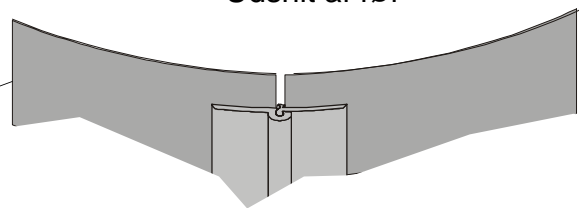

Skinner på rør klikkes sammen

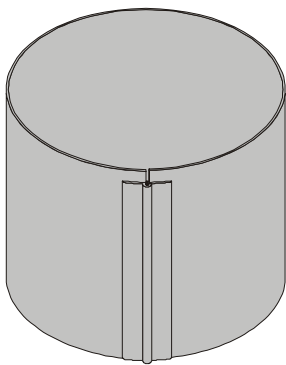

Samlet rør

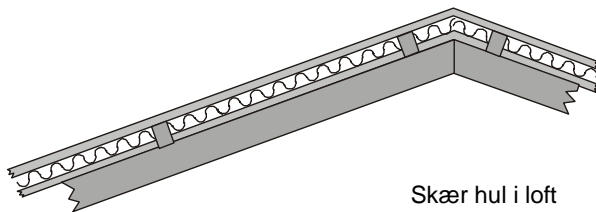
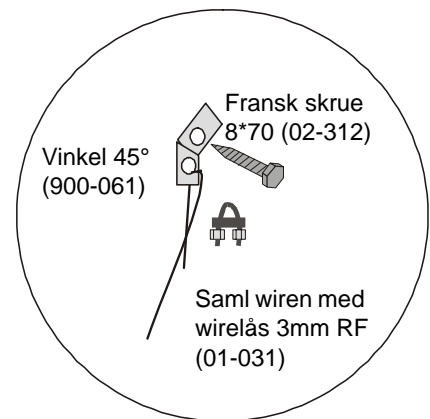

Skær hul i loft til diffuserdel



Loft



Isolering

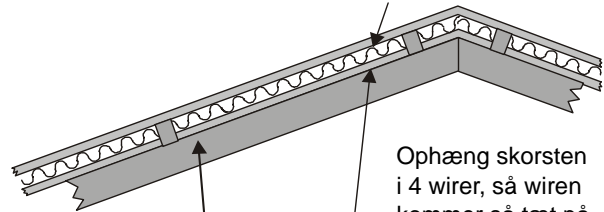

Ophæng skorsten i 4 wirer, så wiren kommer så tæt på som muligt

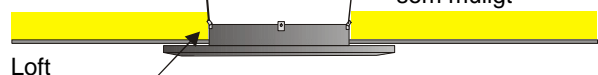

Loft

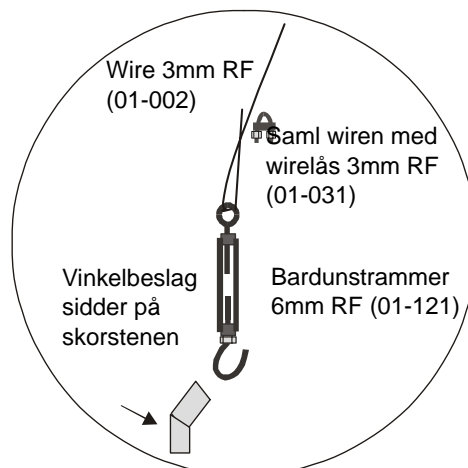

Montage af trækstang på stjernediffuser

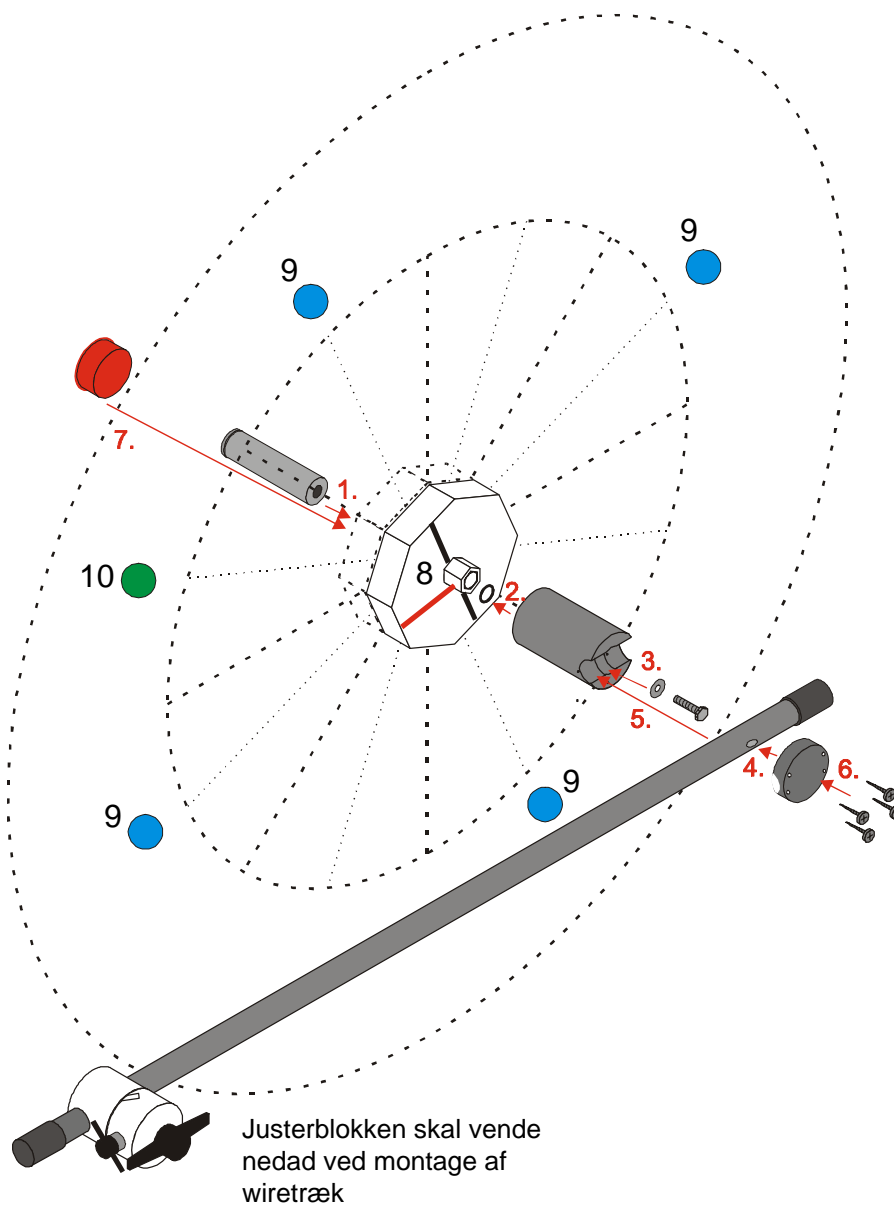

Trækstangen placeres parallelt med streg nummer 8 på nav (lukket spjæld)

- 9 ● Ophæng er placeret ud for disse punkter
- 10 ● Afstivningskryds på bagsiden af stjernediffuser er fastgjort ud for punktet. Dette punkt skal placeres således, at der kan trækkes en linie, der er vinkelret på sidevæggen.

Vigtigt!! Når stjernediffuser hænges op, skal trækstang sidde til venstre, når man har front mod trækstationen (se side 7)

Luftindtag fra loft uden ventilator

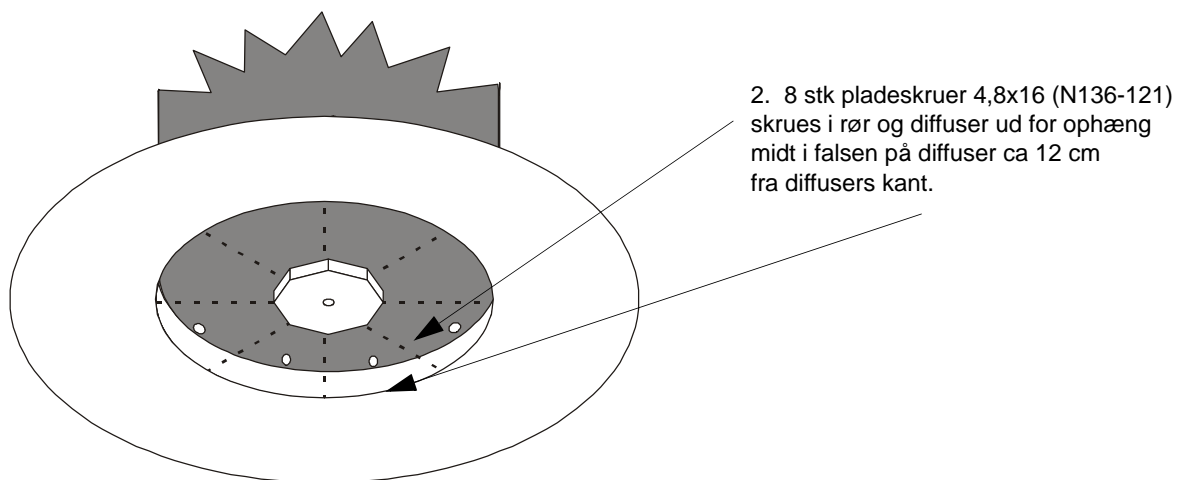
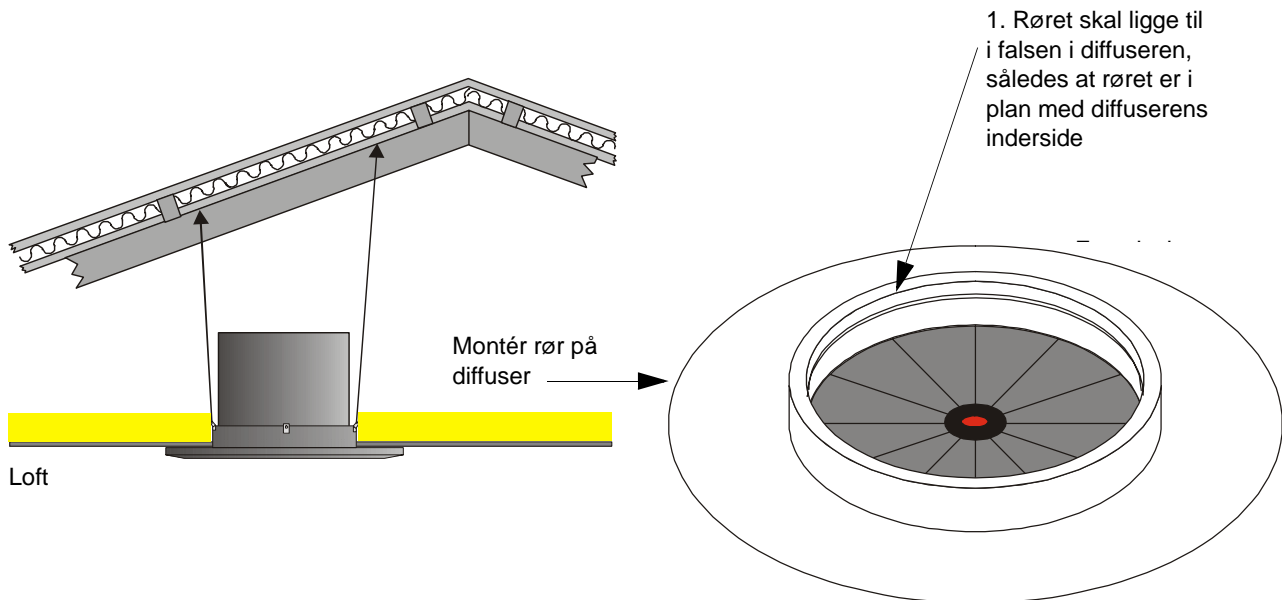

Ved anlæg med ventilator: se næste side!

Luftindtag fra loft med ventilator

Monter 4 stk motorbeslag
indvendig i rør i forberede
huller

Motorophæng

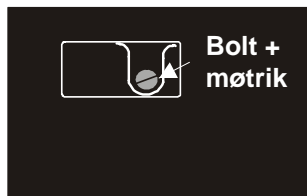

Udsnit af rør

Fastgør vinge på aksel

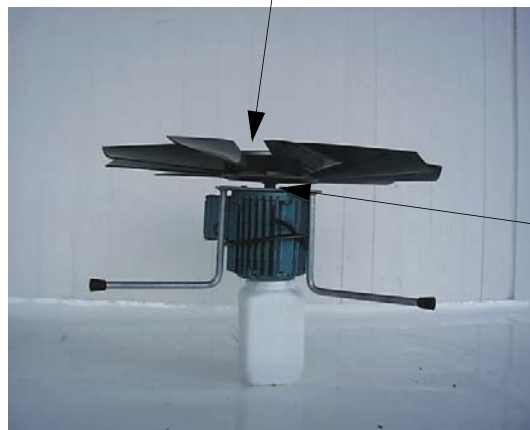

Monter flangestjerne
på motor med
4 sætskrue 6x16

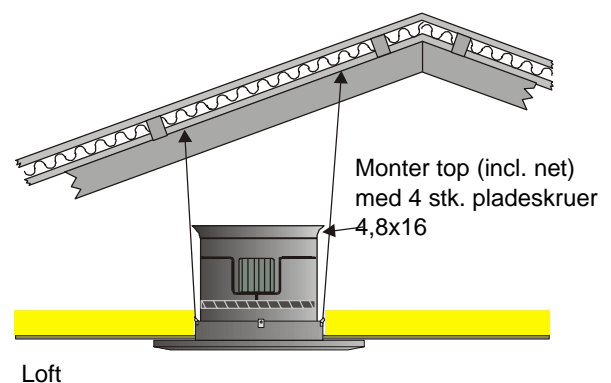
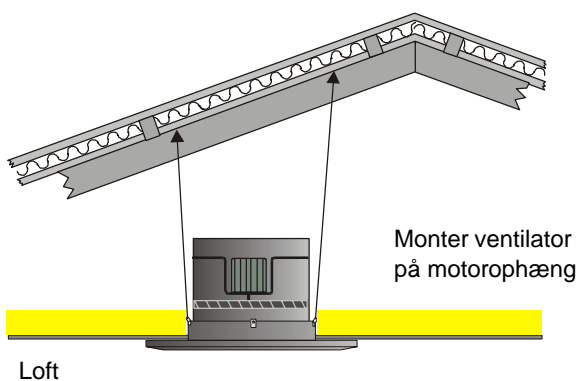

NB!! Læg mærke til at vingen er øverst ved Ø800

Montage af fordelerplade under luftindtag

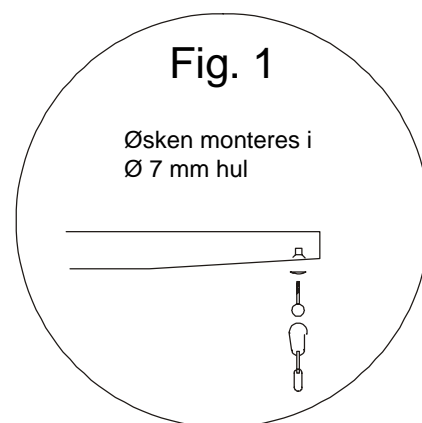
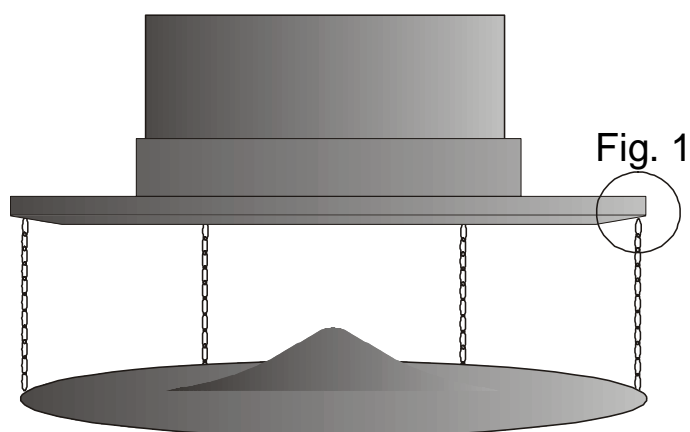

Montage af wiretræk på stjernediffusere placeret i 2 rækker

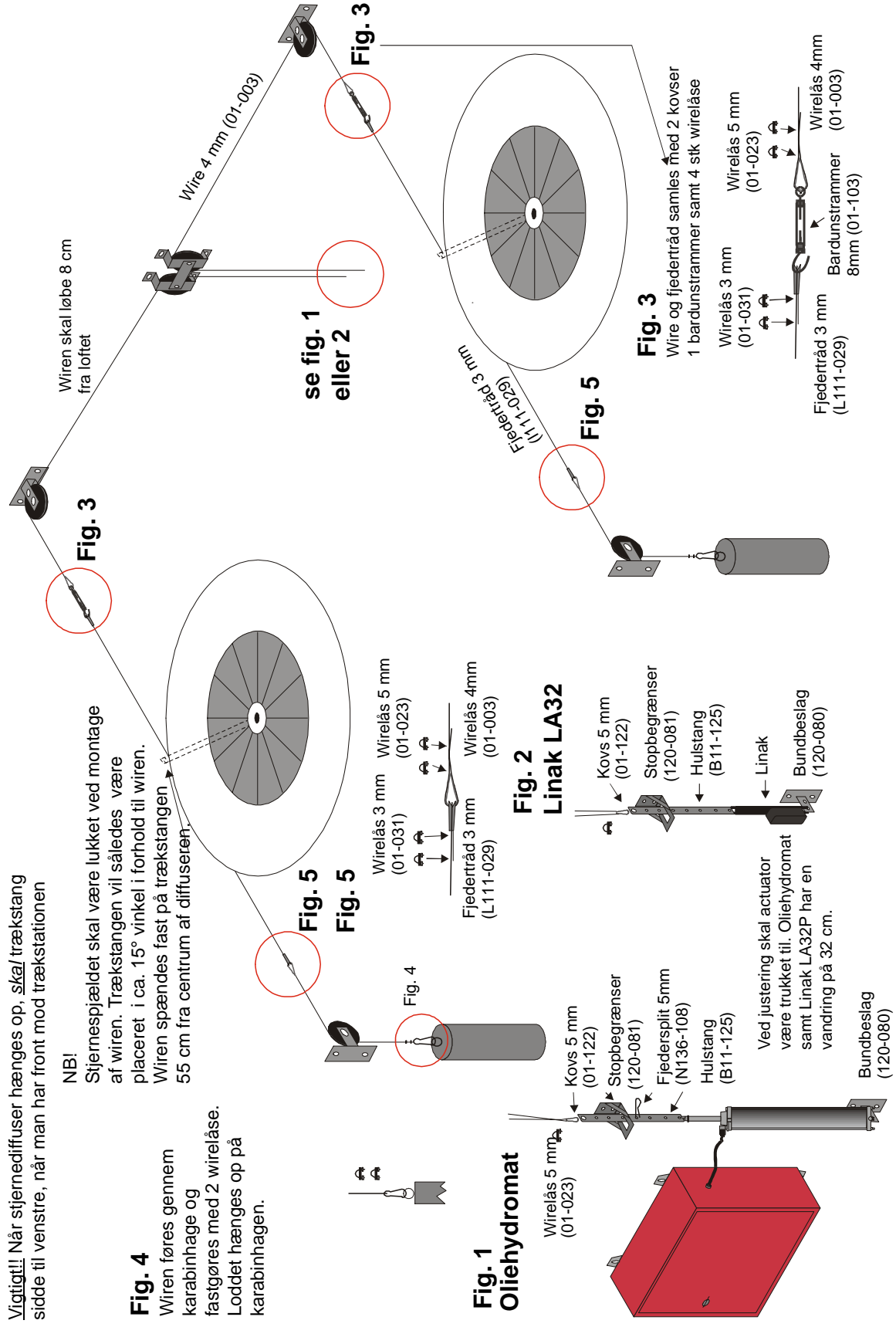

Vigtigt!! Når stjernediffuser hænges op, *skal* trækstang sidde til venstre, når man har front mod trækstationen

Fig. 4
 Wiren føres gennem karabinhage og fastgøres med 2 wirelås. Loddet hænges op på karabinhagen.

Fig. 5
 Stjernesplødet skal være lukket ved montage af wiren. Trækstangen vil således være placeret i ca. 15° vinkel i forhold til wiren. Wiren spændes fast på trækstangen 55 cm fra centrum af diffusoren.

Fig. 1
 Oliehydromat

Fig. 2
 Linak LA32

Fig. 3

Fig. 5

Fig. 3
 WIRE og fjedertråd samles med 2 kovser 1 bardunstrammer samt 4 sik wirelås

Ved justering skal actuator være trukket til. Oliehydromat samt Linak LA32P har en vandring på 32 cm.

Wirelås 5 mm (01-023)
 Wirelås 3 mm (01-031)
 Wirelås 4 mm (01-003)
 Fjedertråd 3 mm (L111-029)
 Bardunstrammer 8mm (01-103)

Kovs 5 mm (01-122)
 Stopbegrænser (120-081)
 Hulstang (B11-125)
 Linak
 Bundbeslag (120-080)

Wirelås 5 mm (01-023)
 Kovs 5 mm (01-122)
 Stopbegrænser (120-081)
 Fjedertråd 5mm (N136-108)
 Hulstang (B11-125)
 Bundbeslag (120-080)

T:\Montageblade\Vent\DK\M-5101_DK_Luftindtag_gennem_loft_0800\M-5101_DK_LUFTINDTAG_GENNEM_LOFT_0800.fim

Montage af wiretræk på stjernediffusere placeret i 1 række

NB!
 Stjernesjældet skal være lukket ved montage af wiren.
 Trækstangen vil således være placeret i ca. 15° vinkel i forhold til wiren.
 Wiren spændes fast på trækstangen 55 cm fra centrum af diffuseren.

Fig. 5

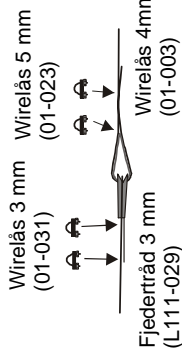

Fig. 4

Wiren føres gennem karabinhage og fastgøres med 2 wirelåse. Loddet hænges op på karabinhagen.

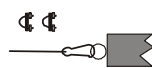

Fig. 5

Fig. 3

Wire og fjedertråd samles med 2 kovskyer og fjedertråd samles med 1 bardunstrammer samt 4 stk wirelåse

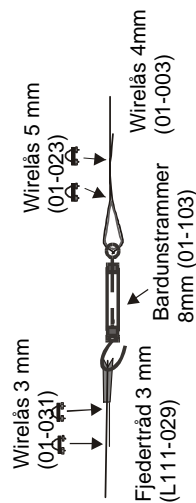
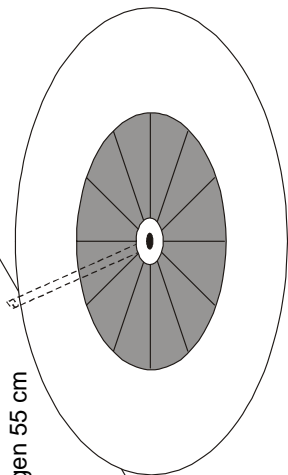

Fig. 4

Wiren skal løbe 8 cm fra loftet

Fig. 3



se fig. 1 eller 2

Fig. 1
Oliehydromat

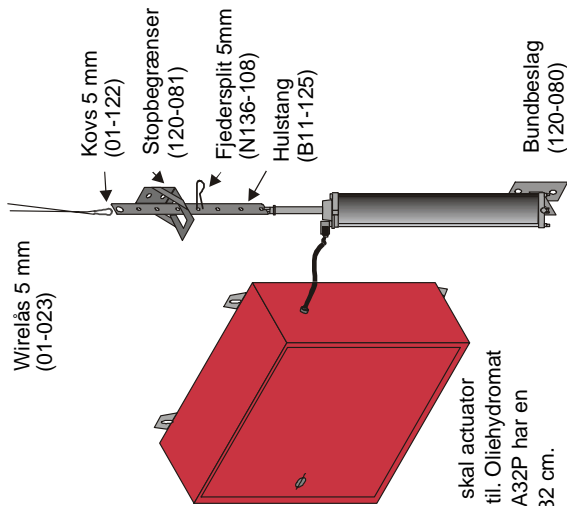

Ved justering skal aktuator være trukket til. Oliehydromat samt Linak LA32P har en vandring på 32 cm.

Fig. 2
Linak LA32

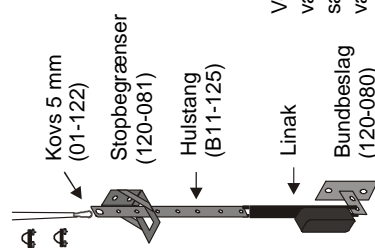

Ved justering skal aktuator være trukket til. Oliehydromat samt Linak LA32P har en vandring på 32 cm.

Montage af Neptronic på diffuser

A



B



C



D



E



F



G



H

