

DK

## Montagevejledning Luftindtag gennem loft Ø600

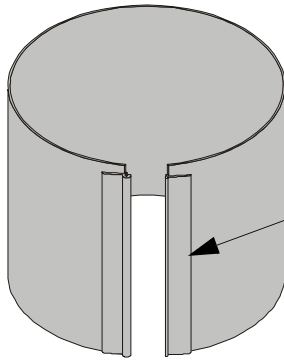

# Montagevejledning - Luftindtag fra loft



Udsnit af rør

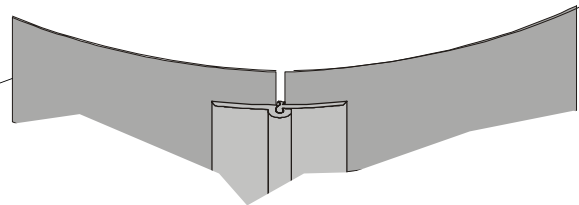

Skinner på rør klikkes sammen

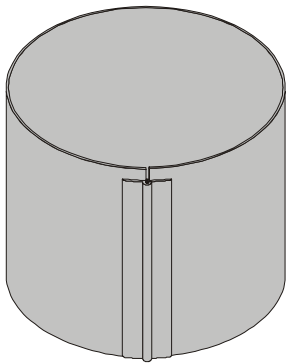

Samlet rør

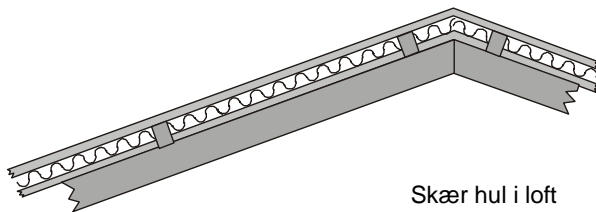
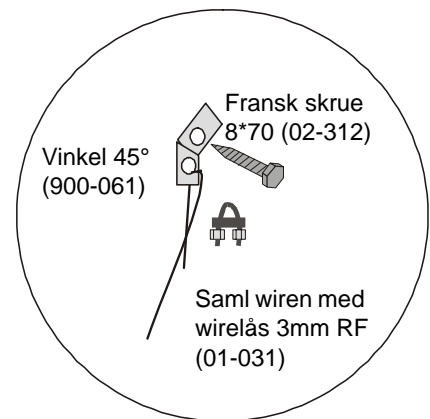

Skær hul i loft til diffuserdel



Loft



Isolering

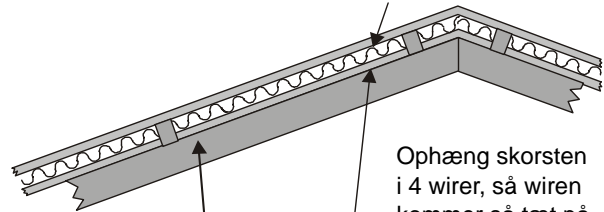

Ophæng skorsten i 4 wiere, så wiren kommer så tæt på som muligt

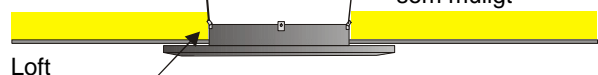

Loft

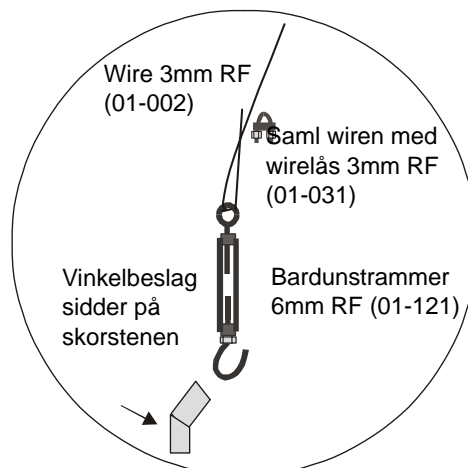

## Montage af trækstang på stjernediffuser

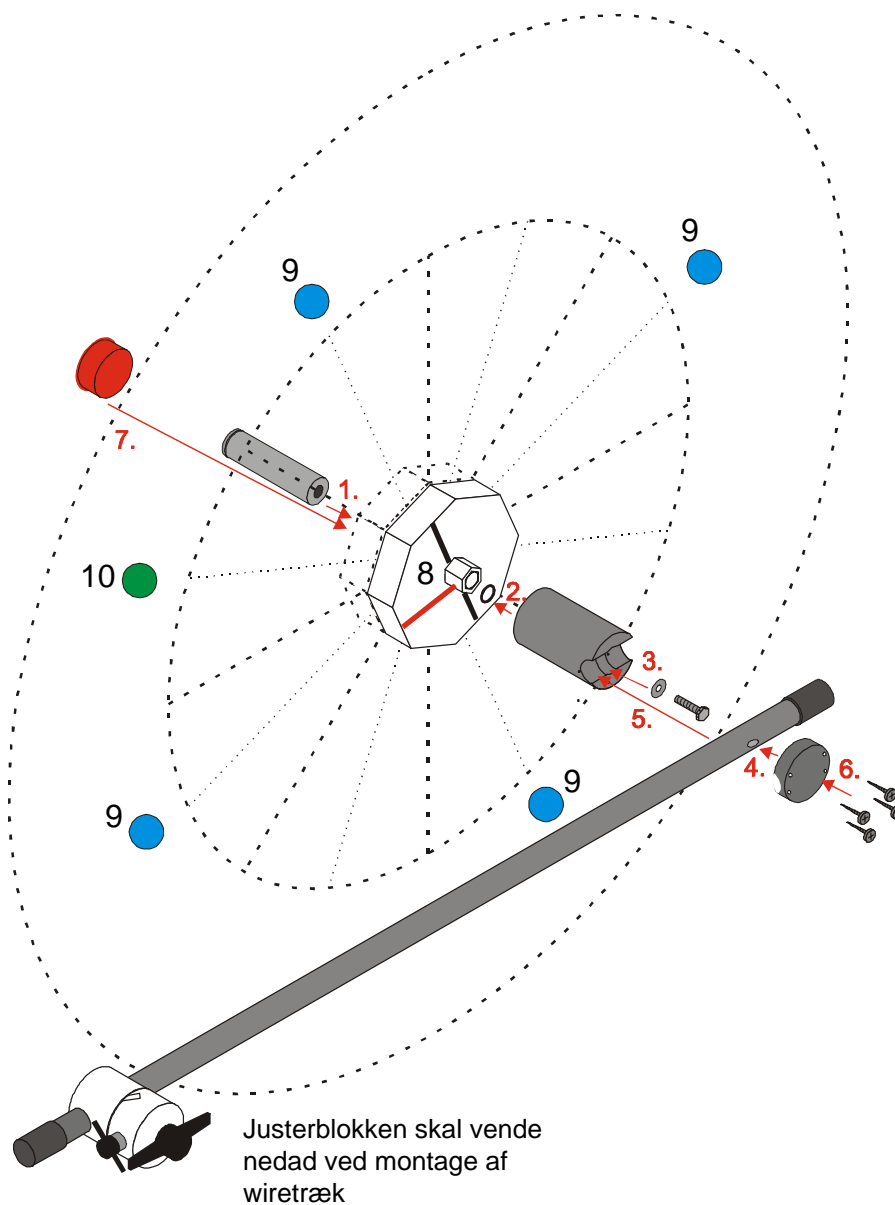

Trækstangen placeres parallelt med streg nummer 8 på nav (lukket spjæld)

- 9 ● Ophæng er placeret ud for disse punkter
- 10 ● Afstivningskryds på bagsiden af stjernediffuser er fastgjort ud for punktet. Dette punkt skal placeres således, at der kan trækkes en linie, der er vinkelret på sidevæggen.

**Vigtigt!!** Når stjernediffuser hænges op, skal trækstang sidde til venstre, når man har front mod trækstationen (se side 7)

## Luftindtag fra loft uden ventilator

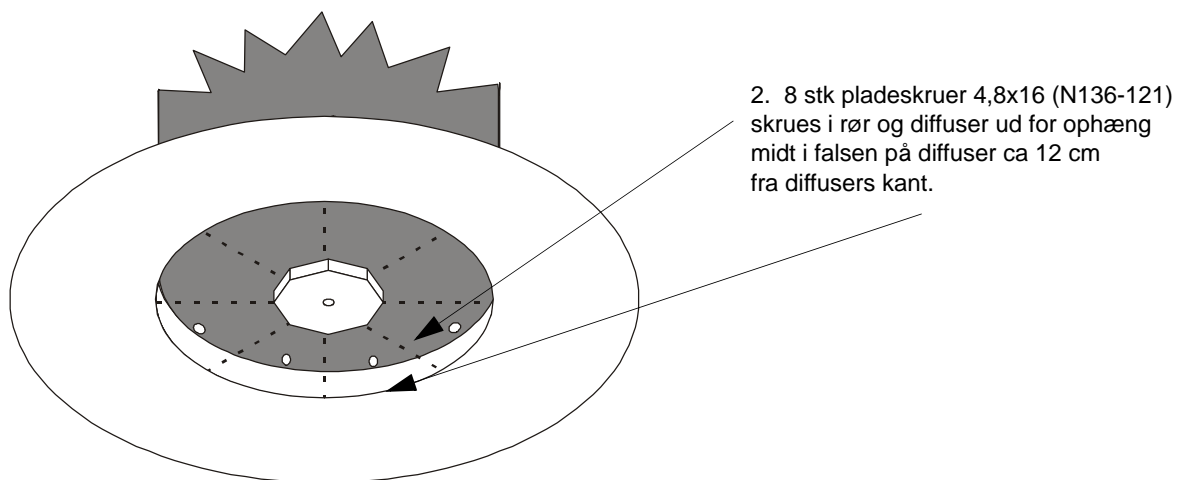
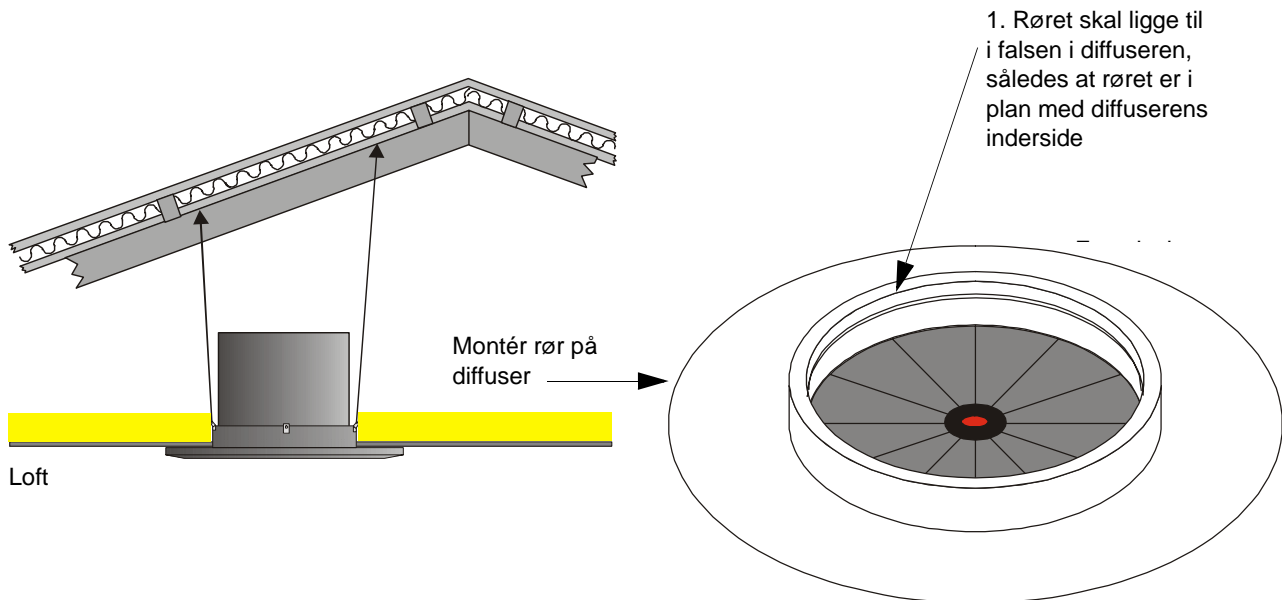

Ved anlæg med ventilator: se næste side!

## Luftindtag fra loft med ventilator

Montér 3 stk motorbeslag  
indvendig i rør i forberede  
huller

Motorophæng

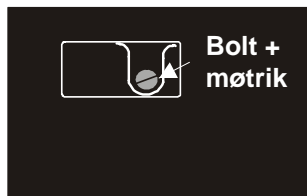

Udsnit af rør

Fastgør vinge på aksel



Montér flangestjerne  
på motor med  
4 sætskrue 6x16

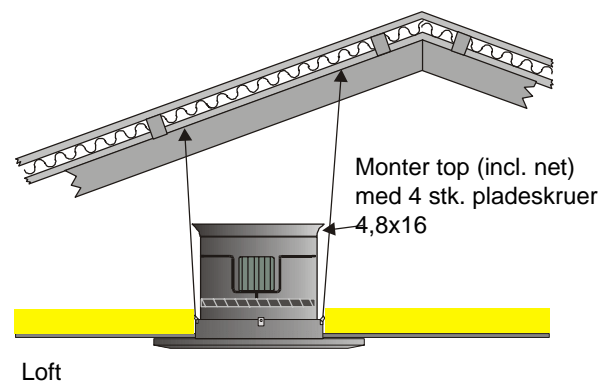
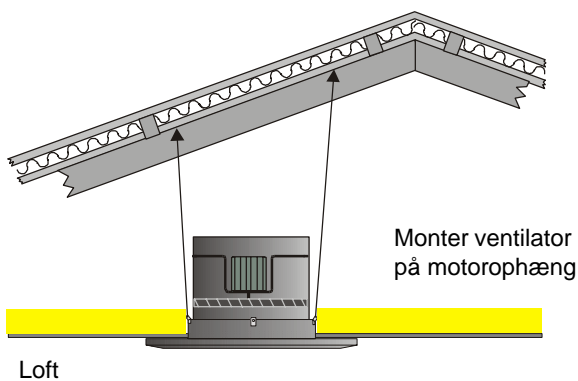

**NB !!** Vinge er placeret under motor

# Montage af fordelerplade under luftindtag

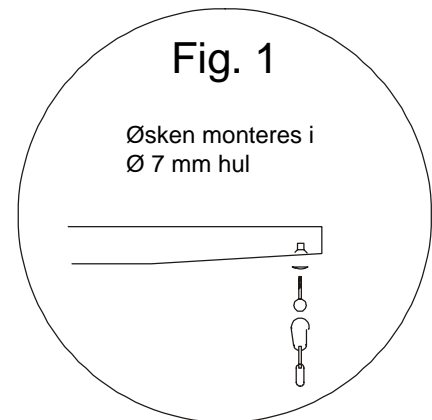
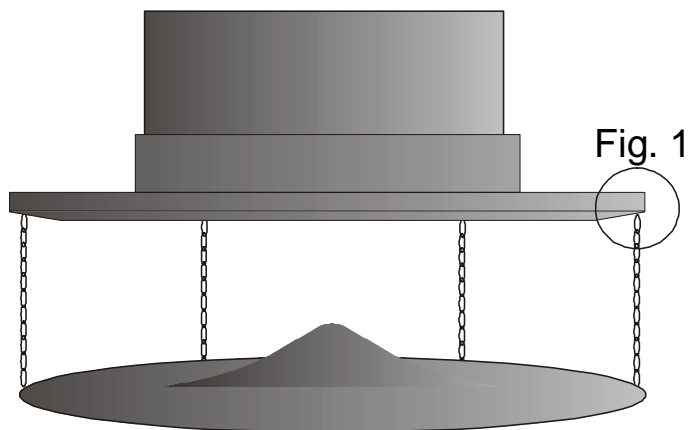

# Montage af wiretræk på stjernediffusere placeret i 2 rækker

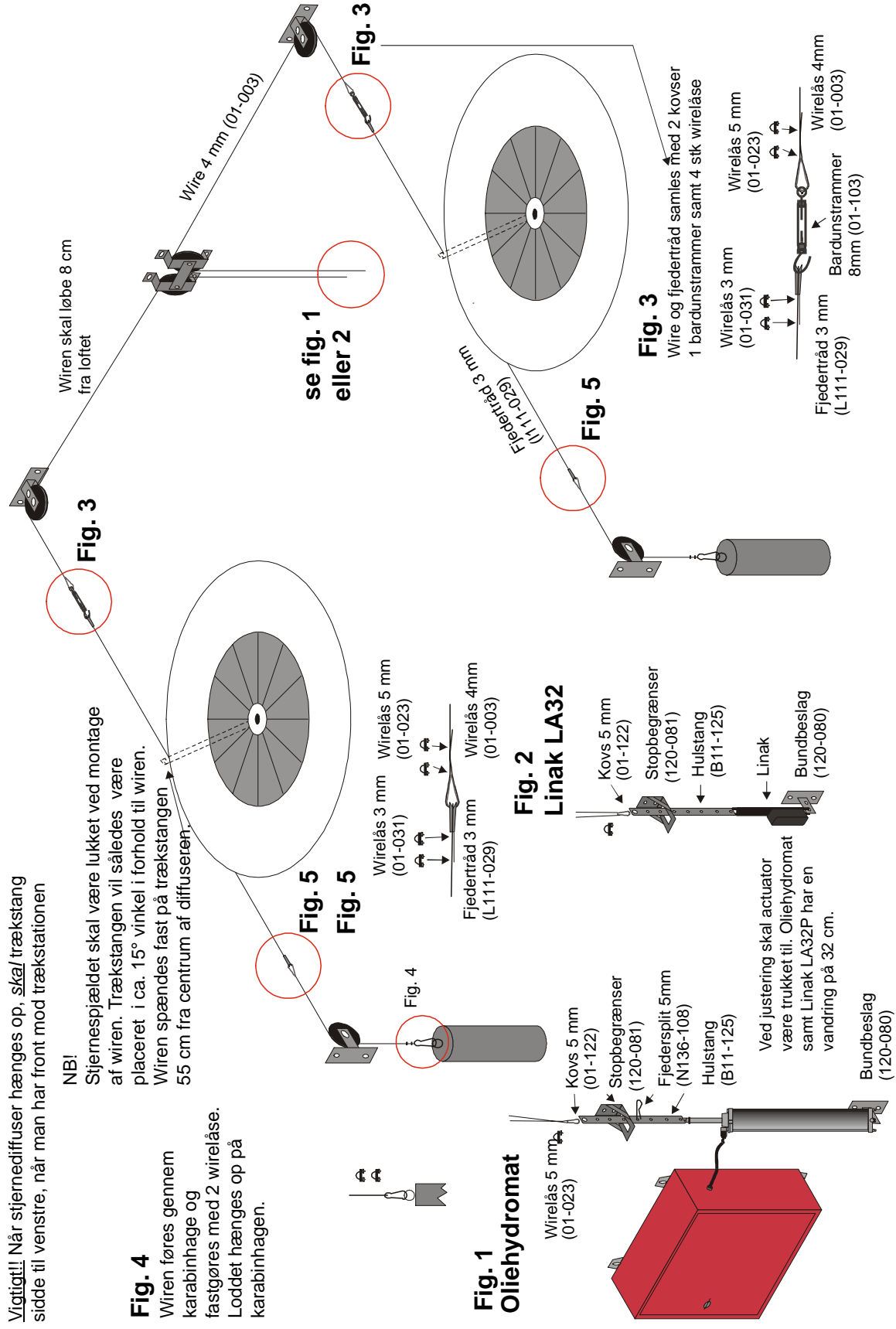

**Vigtigt!!** Når stjernediffuser hænges op, *skal* trækstang sidde til venstre, når man har front mod trækstationen

**Fig. 4**  
 Wiren føres gennem karabinhage og fastgøres med 2 wirelås. Loddet hænges op på karabinhagen.

**Fig. 5**  
 Stjernesplødet skal være lukket ved montage af wiren. Trækstangen vil således være placeret i ca. 15° vinkel i forhold til wiren. Wiren spændes fast på trækstangen 55 cm fra centrum af diffusoren.

**Fig. 3**  
 Wiren skal løbe 8 cm fra loftet

**Fig. 1**  
 se fig. 1 eller 2

**Fig. 2**  
**Linak LA32**  
 Kovs 5 mm (01-122)  
 Stopbegrænser (120-081)  
 Fjedertråd 5mm (N136-108)  
 Hulstang (B11-125)  
 Linak  
 Bundbeslag (120-080)

**Fig. 3**  
 Wirelås 3 mm (01-031)  
 Wirelås 5 mm (01-023)  
 Wirelås 4mm (01-003)  
 Fjedertråd 3 mm (L111-029)

**Fig. 5**  
 Wirelås 3 mm (01-031)  
 Wirelås 5 mm (01-023)  
 Wirelås 4mm (01-003)  
 Fjedertråd 3 mm (L111-029)

**Fig. 1**  
**Oliehydromat**  
 Wirelås 5 mm (01-023)

**Fig. 2**  
**Linak LA32**  
 Kovs 5 mm (01-122)  
 Stopbegrænser (120-081)  
 Hulstang (B11-125)  
 Linak  
 Bundbeslag (120-080)

**Fig. 3**  
 Wiren og fjedertråd samles med 2 kovser 1 bardunstrammer samt 4 sik wirelås

**Fig. 5**  
 Wirelås 3 mm (01-031)  
 Wirelås 5 mm (01-023)  
 Wirelås 4mm (01-003)  
 Fjedertråd 3 mm (L111-029)  
 Bardunstrammer 8mm (01-103)

Ved justering skal actuator være trukket til. Oliehydromat samt Linak LA32P har en vandring på 32 cm.

Bundbeslag (120-080)

T:\Montageblade\Vent\DK\M-5100\_DK\_Luftindtag\_gennem\_loft\_0600\M-5100\_DK\_LUFTINDTAG\_GENNEM\_LOFT\_0600.fim

# Montage af wiretræk på stjernediffusere placeret i 1 række

**Vigtigt!!** Når stjernediffuser hænges op, skal trækstang sidde til venstre, når man har front mod trækstationen

NB!

Stjernesjældet skal være lukket ved montage af wiren. Trækstangen vil således være placeret i ca. 15° vinkel i forhold til wiren.

Wiren spændes fast på trækstangen 55 cm fra centrum af diffuseren.

**Fig. 5**

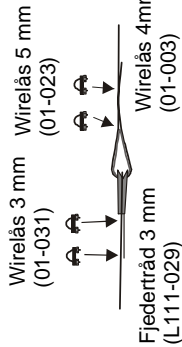

**Fig. 4**

Wiren føres gennem karabinhage og fastgøres med 2 wirelåse. Loddet hænges op på karabinhagen.

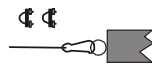

**Fig. 5**

**Fig. 3**

Wire og fjedertråd samles med 2 kovskyer og fjedertråd samles med 2 kovskyer 1 bardunstrammer samt 4 stk wirelåse

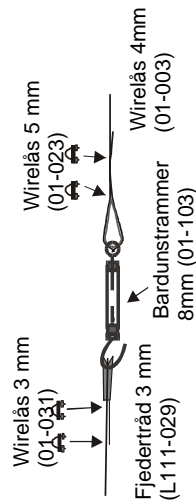

Wiren skal løbe 8 cm fra loftet

**Fig. 3**

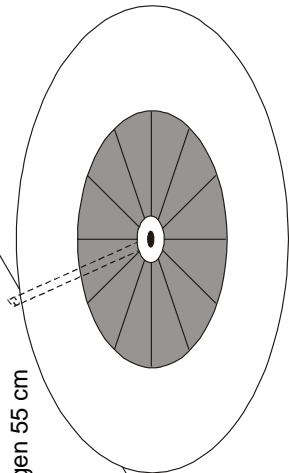

se fig. 1 eller 2

**Fig. 1**  
**Oliehydromat**

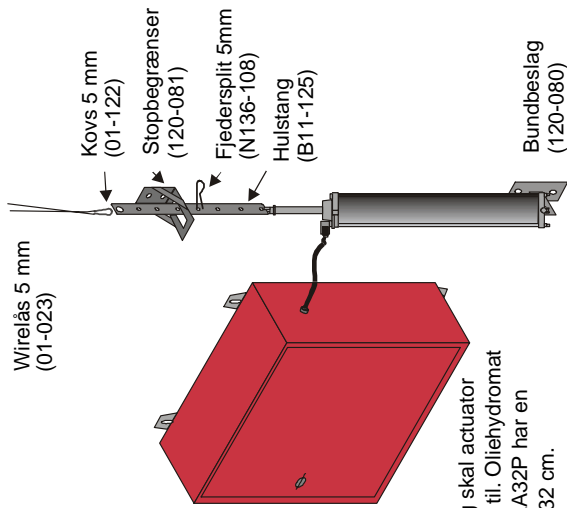

Ved justering skal aktuator være trukket til. Oliehydromat samt Linak LA32P har en vandring på 32 cm.

**Fig. 2**  
**Linak LA32**

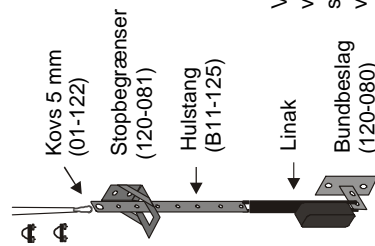

**Fig. 4**





## Montage af Neptronic på diffuser

A



B



C



D



E



F



G



H

